



professional printing solutions



PSi Matrix Drucker

Applikationen und Anwendungen

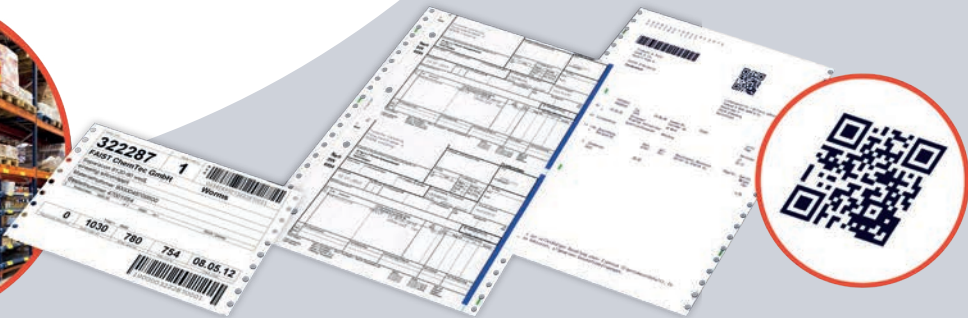

PSi Matrix Drucker Familie

Super schnelle
Hochleistungsdrucker

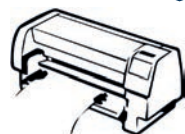

PP 809der super Schnelle

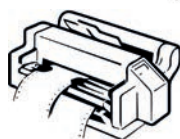

PP 408der schneidend Schnelle

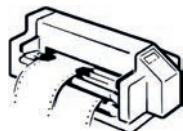

PP 407der kostengünstig Schnelle

Professionelle
Matrixdrucker

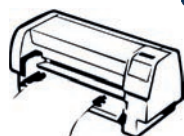

PP 806der multifunktional Breite

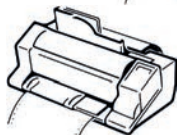

PP 405der Multifunktionale

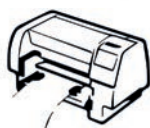

PP 803der Kompakte

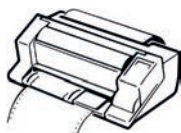

PP 404der Hochleistungsdrucker



PP 205der kompakt Wirtschaftliche



PP 204der Flexibele



PR9der Intelligente

EINFÜHRUNG

Die professionellen PSi Druckerfamilien PP 40x und PP 80x überzeugen durch ausgereifte und grüne Technologie, eine lange Laufzeit sowie hoher Zuverlässigkeit. Sie erfüllen damit eine breite Palette von spezifischen Applikationsanforderungen und sind kosteneffektiv und flexibel. Die Drucker der PP 20x Familie sowie der Dokumentendrucker PR9 erweitern darüber hinaus die Produktpalette. Somit wird der komplette Bereich Drucken in der verschiedensten Anwendungen in allen Bereichen (Industrie, Logistik, Handel, Verwaltung... usw.) durch PSi Matrixdrucker abgedeckt.

Die wichtigsten Einsatzgebiete sind:



Büro



Industrie/Automobil



Bank



Handel



Gesundheitswesen



Öffentliche Verwaltung



Paketdienste



Produktion/Fertigung



Gesundheitswesen



Kiosk-Systeme

DRUCKERLÖSUNGEN FÜR DEN PROFESSIONELLEN EINSATZ

Dieser Katalog enthält eine kleine Übersicht von Anwendungsmöglichkeiten in den verschiedensten Einsatzgebieten. Dort kommen weltweit die unterschiedlichsten Papiersorten / Arten sowie Größen zum Einsatz.

FORMULARSÄTZE

Eine Kopie entsteht durch die chemische Reaktion zwischen einem Farbgeber und einem Entwickler. Das Prinzip beruht darauf, eine Kopie anzufertigen, indem durch den Nadelanschlag auf dem Papier eine chemische Reaktion zwischen zwei einander ergänzenden Schichten herbeigeführt wird. Die erste Seite (Original) hat eine beschichtete Rückseite. Diese Beschichtung besteht aus mit einem Mikrokapseln mit einem mit einem Durchmesser von ca. zehn Mikrometern, die einen in einem Bindemittel eingelagerten farbgebenden Stoff enthalten. Der Nadelabdruck erzeugt einen mechanischen Druck auf diese Kapseln. Diese Bersten und geben den Farbgeber frei. Die zweite Seiten, mit einer aufnehmenden Beschichtung, absorbiert diese. Sie besteht aus einer reaktiven Substanz, die mit dem Farbgeber reagiert und ein Abbild erzeugt. Dieses System wiederholt sich gemäß der Anzahl der Kopien.



LOGISTIK



Standardisierte Anwendungen in der Logistik

Warenflüsse müssen dokumentiert werden. D.h. Warenein- und Ausgänge werden durch Begleitpapiere, das sind Rechnungs- und Lieferscheine begleitet. Hier werden in der Regel mehrlagige Dokumente gedruckt.

Daneben ist die eindeutige Kennzeichnungen / Etikettierung der Waren, sowie der Warenpositionen bzw. Lagerinhalte ebenfalls notwendig.

Verwendete Papiere in der Logistik:

- Lieferschein / Rechnung
- Versandpapiere (Versender UPS, DHL, Fedex usw.)
- Fracht- und Luftfrachtpapiere
- Ladelisten
- Lagerlisten
- Versandetiketten
- AWBs / CIM
- Airway Bills
-

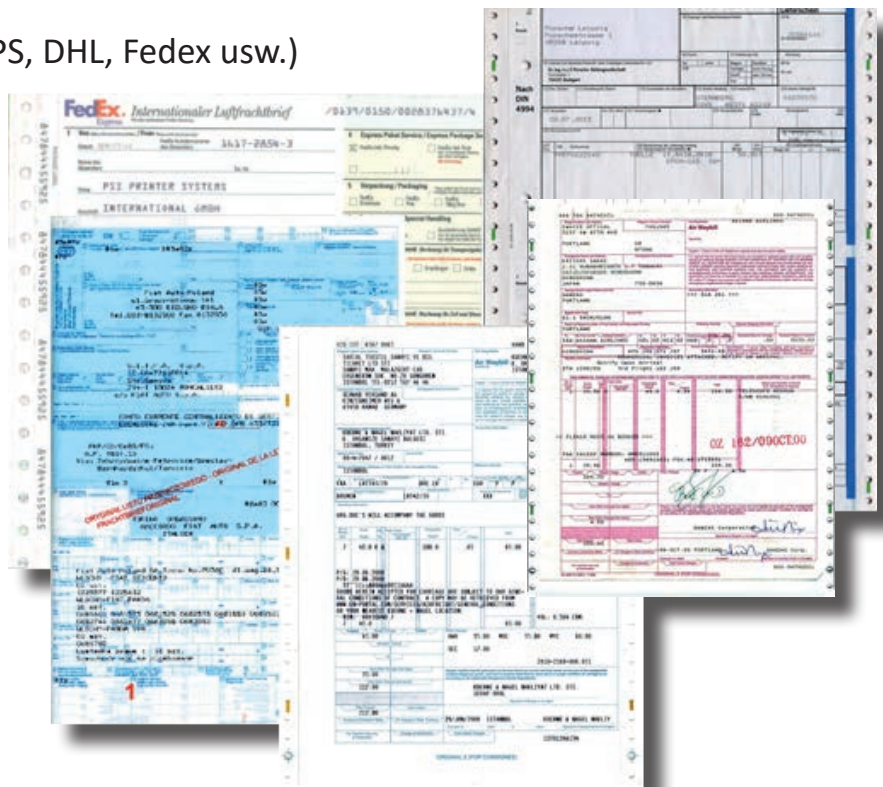

GEEIGNETE PSI DRUCKER FÜR DIE LOGISTIK



PP 204



PP 205



PP 803



PP 806



PP 809

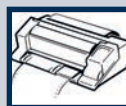

PP 404



PP 405



PP 407



PP 408

Spezielle Lösungen für Formulare in der Logistik

CIM Frachtpapier für internationale Eisenbahnbeförderung

CIM (Einheitliches Formular für internationale Eisenbahnbeförderung von Gütern).

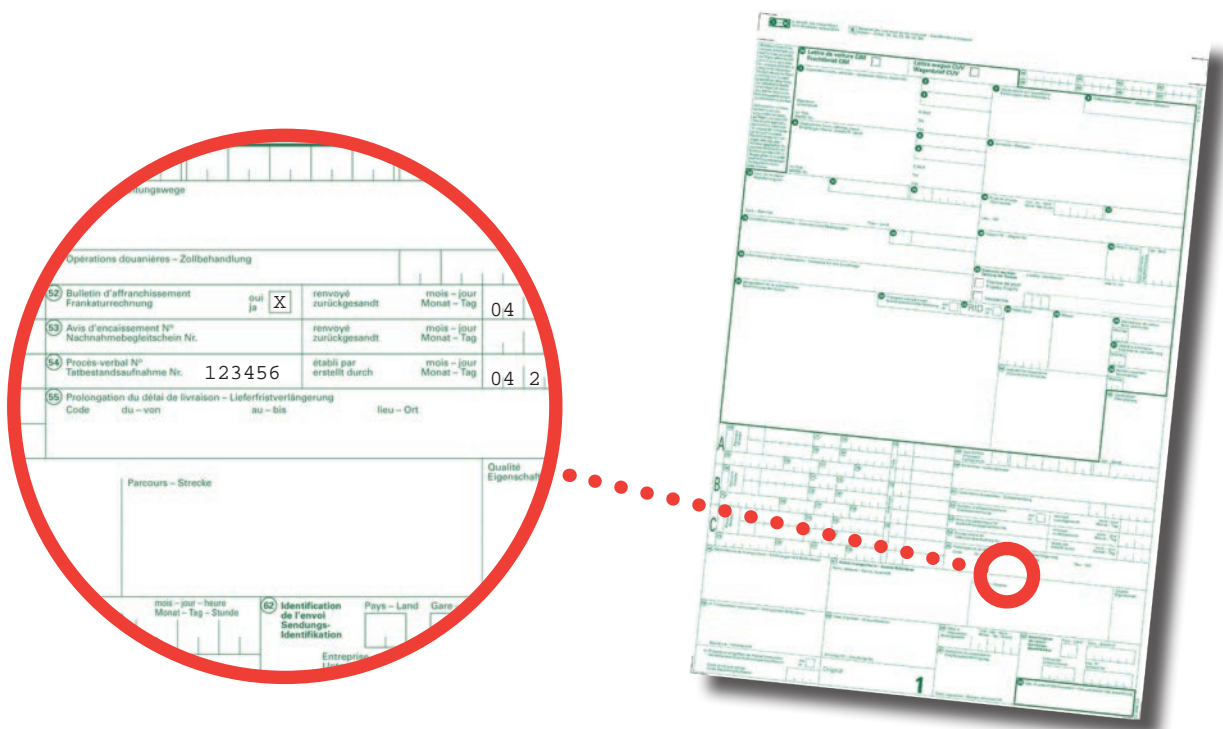

Diese Formulare können von allen PSi PP 40x und PP 80x Druckern hervorragend verarbeitet werden. Das Formular besteht allerdings aus unzähligen, sehr kleinen Positionsdruckfenstern, die nur von Druckern mit geringen Vertikaltoleranzen verarbeitet werden können. Daher sind die Drucker der PP 80x Familie besonders geeignet, da diese über eine Intellidrive - Funktion verfügen, und somit eine perfekte Druck-Positionierung garantieren.

EMPFOHLENE PSI DRUCKER



PP 803



PP 806



PP 809

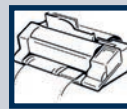

PP 405



PP 407



AWB AIRWAY BILL

Ein vom Spediteur erstelltes oder zu seinen Gunsten ausgestelltes Dokument, das den Erhalt der Ware durch den Spediteur bestätigt und als Vertrag zwischen dem betreffenden Versender und dem Transporteur gilt, über den der Transport der Ware per Flugzeug erfolgen soll.

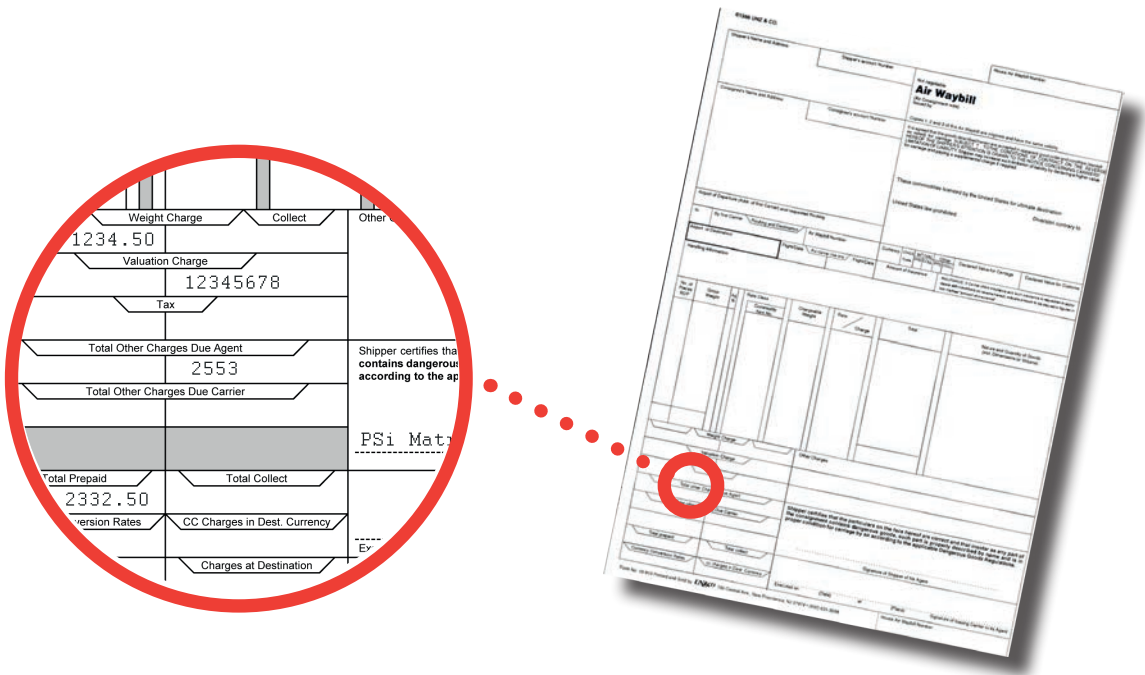

Diese Formulare können von allen PSi PP 40x und PP 80x Druckern hervorragend verarbeitet werden. Das Formular besteht allerdings aus unzähligen, sehr kleinen Positionsdruckfenstern, die nur von Druckern mit geringen Vertikaltoleranzen verarbeitet werden können. Daher sind die Drucker der PP 80x Familie besonders geeignet, da diese über eine Intellidrive - Funktion verfügen, und somit eine perfekte Druck-Positionierung garantieren.

EMPFOHLENE PSI DRUCKER



PP 803



PP 806



PP 809

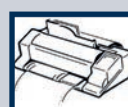

PP 405



PP 407

RECHNUNG / LIEFERSCHEIN

Die Druckqualität auf Rechnungs- und Lieferscheinformularen ist abhängig von der Konfektion und Anzahl der Nutzen des Formulars. Alle PSi Drucker sind geeignet aber Abhängig von Anzahl der Nutzen und der Ausführung (Endlos- oder Einzelformularsatz).



Endlosformulare

- 1-3 Nutzen = PP 809
- 1-4 Nutzen = PP 20x
- 1-5 Nutzen = alle PP 40x / PP 803/ PP 806
- 1-6 Nutzen = PP 803 und PP 806
- 1-8 Nutzen = PP 803

Einzelformulare/automatische Verarbeitung (ASF TYP A oder B)

- 1-5 Nutzen = PP 405
- 1-6 Nutzen = PP 806

Einzelformulare/manuelle Verarbeitung

- 1-5 Nutzen = alle PP 40x und PP 803/ PP 806
- 1-4 Nutzen = alle PP 20x, PP 40x und PP 803/ PP 806
- 1-6 Nutzen = PP 803 und PP 806
- 1-8 Nutzen = PP 803

EMPFOHLENE PSI DRUCKER



PP 204

PP 205

PP 803

PP 806

PP 809

PP 404

PP 405

PP 407

PP 408

WARENVERKEHR BESCHEINIGUNG EUR. 1 – KOOPERATIONSABKOMMEN

Erforderlich nur für den Warenverkehr mit den Staaten, mit denen die EG Freihandels-, Präferenz- bzw. Kooperationsabkommen abgeschlossen hat, sowie mit Staaten und Gebieten, die mit der EG assoziiert sind.

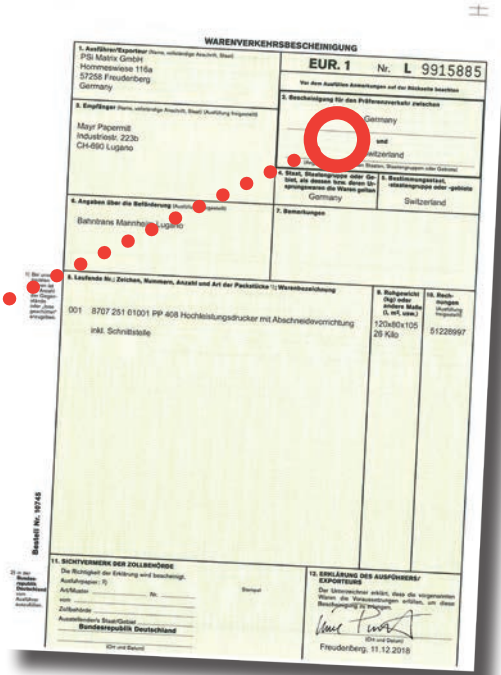

Dieses Dokument steht in 2 Ausführungen zur Verfügung und hat 1 Original + 1 Nutzen

Version 1 Endlosformularsatz (Lochrand)

Dieses Formular kann von allen PSi PP 20x, PP 40x und PP 80x Druckern hervorragend verarbeitet werden.

Version 2 Einzelformularsatz (Kopferverleimt)

Dieses Formular kann in den Druckern PP 405 und PP 806 automatisch mit einer ASF-Kassette A2 verarbeitet werden. Eine manuelle Verarbeitung ist auch in den Modellen PP 20x, PP 404, PP 405, PP 803 und PP 806 über den manuellen Einzug möglich.

EMPFOHLENE PSI DRUCKER



WARENVERKEHR BESCHEINIGUNG A.T.R. – PRÄFERENZNACHWEIS

Bei den Präferenznachweisen handelt es sich um Ursprungsnachweise mit Ausnahme der Freiverkehrsbescheinigung A.T.R., die im Warenverkehr mit der Türkei gilt

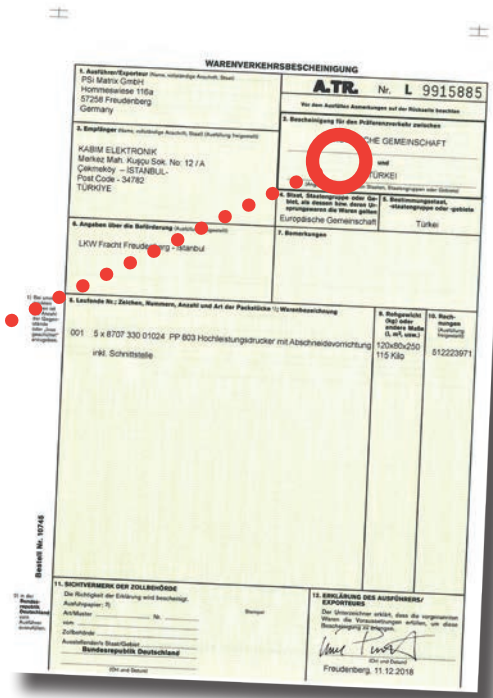

Dieses Dokument steht in 2 Ausführungen zur Verfügung und hat 1 Original + 1 Nutzen

Version 1 Endlosformularsatz (Lochrand)

Dieses Formular kann von allen PSi PP 20x, PP 40x und PP 80x Druckern hervorragend verarbeitet werden.

Version 2 Einzelformularsatz (Kopfverleimt)

Dieses Formular kann in den Druckern PP 405 und PP 806 automatisch mit einer ASF-Kassette A2 verarbeitet werden. Eine manuelle Verarbeitung ist auch in den Modellen PP 20x, PP 404, PP 405, PP 803 und PP 806 über den manuellen Einzug möglich.

EMPFOHLENE PSI DRUCKER





AUTOMOBIL / INDUSTRIE



Industrieformulare (oftmals vorbedruckt) als Anwendung z.B. in Produktionsbetrieben in Form von Mehrfachsätzen, die meist im Produktionsbereich mit großen Barcodes und Ziffern für die Halbzeug- Fertigung oder als Produktionsbegleitpapier verwendet werden. Blanko Formulare dienen als Einmaldokument und werden am Ende des Fertigungsprozesses meist als Papierunterlage vernichtet, aber als elektronisches Dokument archiviert.

Die Dokumente der Bekleidungsindustrie in große Mengen, als unterschiedlichste Einnäher, Anhänger oder Warenauszeichnungsetiketten befinden sich direkt an den Bekleidungsstücken. Materialien sind Tyvek, Stoff oder Karton.

Verwendete Papiere in der Industrie:

- Fertigungsdokumente mit Barcode
- Etiketten
- Produktlisten
- Arbeitsbegleitpapiere
- Produktionsbeschreibungen
- Lagerdokumente
- Prüfzertifikate
- Testberichte
- Bestückungslisten
-



GEEIGNETE PSI DRUCKER FÜR AUTOMOBIL/INDUSTRIE



PP 204



PP 205



PP 803



PP 806



PP 809

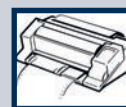

PP 404



PP 405



PP 407



PP 408



HANDEL



Handel ist der Austausch von Gütern- und Dienstleistungen. Ein funktioneller Handel liegt immer dann vor, „wenn Marktteilnehmer Güter, die sie nicht selbst herstellen oder be- oder verarbeiten, diese von anderen Marktteilnehmern beschaffen und an Dritte absetzen“. Das sind zumeist Produktions-, Handwerks- und Landwirtschaftsbetriebe, die Handelswaren zukaufen, um ihr Absatzprogramm anzureichern. .

Verwendete Papiere im Handel

- Transport bzw. Handelspapiere
- Dokumente der Lagerlogistik
- Aus- und Umlagerungsdokumente,
- Pick- und Packlisten,
- Kommissionierung / Beistellungsunterlagen.
- Etiketten,
- Paletten-Aufkleber ect.
-



GEEIGNETE PSI DRUCKER FÜR DEN HANDEL



PP 204



PP 205



PP 803

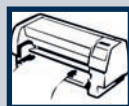

PP 806



PP 809



PP 404

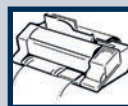

PP 405



PP 407



PP 408



MEDIZINISCHE VERSORGUNG



In der medizinischen Versorgung kommen Formularlösungen und Etiketten zum Einsatz. Das sind hauptsächlich Labore, Krankenhäuser und Arztpraxen. Ob Etiketten für die Patientenaufnahme, oder Atteste, Krankmeldungen sowie Arbeitsunfähigkeitsbescheinigung müssen mit Hoher Positionsgenauigkeit gedruckt werden. Der PR9 Dokumentendrucker mit automatischer Papierausrichtung und Randerkennung ist hierfür optimal geeignet.

Verwendete Papiere in der Medizinischen Versorgung:

- Atteste, Rezepte, Überweisungen
- Arbeitsunfähigkeitsbescheinigungen
- Quittungen (Praxisgebühr)
- Impf- und Mutterpässe
- Pharma-, Proben- und Medikationskennzeichnung
-

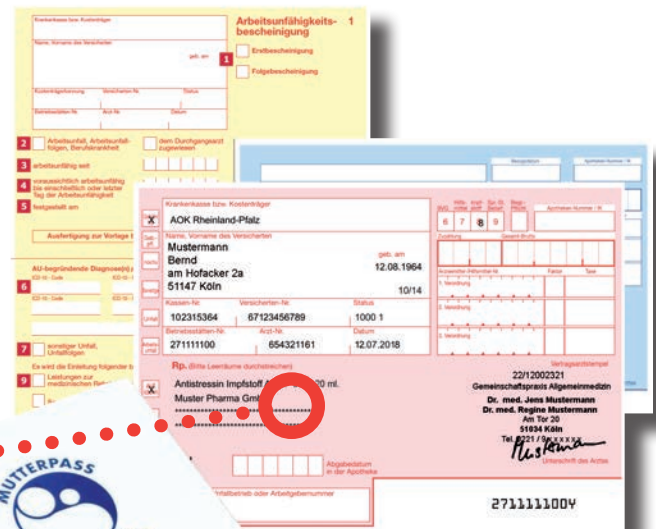

GEEIGNETE PSI DRUCKER FÜR DIE MED. VERSORGUNG



PR9



PP 803



ÖFFENTLICHE VERWALTUNG



Druckaufgaben zu organisatorischen Verwaltung sind vielfältig. Von Steuer-, Ordnungs bis hin zur wirtschaftlichen Verwaltung sind unterschiedlichste Formulare zu drucken.

Verwendete Papiere in der öffentlichen Verwaltung z.B.

KFZ Zulassungsstelle:

- Zulassungsbescheinigung Teil I, Teil II, (ZB I, ZB II)
- Internationaler Zulassungsschein,
- An- und Abmeldungen, Umweltplaketten etc.

Führerscheinwesen:

- Vorlage zur Herstellung eines Kartenführerscheins (VHK), Internationaler Führerschein

Sonstige:

- Pässe
- Bescheinigungen, Urkunden, Zertifikate,
- Zusatzbelege
- Jagd- und Fischereischeine ect.



GEEIGNETE PSI DRUCKER FÜR DIE ÖFFTL. VERWALTUNG



PR9



PP 803



FINANZWESEN



Druckaufgaben auf unterschiedlichen Formularen im Finanzwesen sind:

- Sparbücher
- Schecks
- Kontoauszüge
- Überweisungsträger



PERSONENVERKEHR



Belege zur Beförderung von Personen im
Regional- & Fernverkehr (Eisenbahn)
Nahverkehr (Bus, S-Bahn), Fährverkehr.

- Passagierlisten
- Tickets



GEEIGNETE PSI DRUCKER FÜR DAS FINANZWESEN



PR9

FÜR DEN PERSONENVERKEHR



PR9



PP 803





PRODUKTION/FERTIGUNG



Alle Applikationen bzw. deren Ausdrücke in anfallenden Abläufen eines laufenden Materialfluß-Systems bzw. Produktionsprozesses. Von der Kennzeichnung einzelnen Produktionsgüter bis hin zu speziellen Produktionspapieren begleiten die PSi Matrix Drucker den komplette Durchlauf von Materialien während des gesamten Fertigungsdurchlaufes. Dabei werden hohe Ansprüche an Qualität, Langlebigkeit und die einfache Bedienung gestellt. Die vielseitigen Optionsmöglichkeiten der PSi Produktfamilien sorgen dafür, dass alle Erfordernisse erfüllt werden. Sie bieten somit ideale Einsatzmöglichkeiten und darüber hinaus kostengünstige Lösungen für Produktionsabläufe jeglicher Art.

Verwendete Papiere:

- Produktionspapiere
- Arbeitsbegleitkarten
- Wiegekarten / Wiegebelege
- Kennzeichnung (Anhänger, Etiketten)
- Palettenkennzeichnung
- Picklisten/Montagelisten



GEEIGNETE PSi DRUCKER FÜR PRODUKTION/FERTIGUNG



PP 204



PP 205



PP 803



PP 806



PP 809

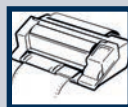

PP 404

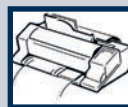

PP 405



PP 407



PP 408



BÜRO ANWENDUNG



Büroanwendungen sind Applikationen bzw. deren Ausdrücke aller anfallenden Abläufe eines laufenden Geschäftsbetriebes. PSi Matrix Drucker erfüllen hier jegliche Ansprüche an Qualität und Verarbeitbarkeit aufgrund der vielseitigen Optionsmöglichkeiten der einzelnen PSi Produktfamilien und somit dafür bestens geeignet. Ob im Einzelblatt- oder Endlosbetrieb, wird eine ordnungsgemäße Verarbeitung der einzelnen Formulare sichergestellt. Sie stellen somit nicht nur eine kostengünstige, sondern auch effektive und variable Lösung dar.

- Fahrtenbücher
- Geschäftsbriefe
- Verdienstabrechnungen / Entgelt
- Briefverkehr
- Informationsschreiben
- Email Kommunikation
- Beschreibungen
- Kontaktinformationen
-



GEEIGNETE PSi DRUCKER FÜR DIE BÜRO ANWENDUNG



PP 204



PP 205



PP 803



PP 806



PP 809

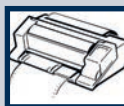

PP 404

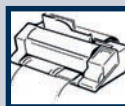

PP 405



PP 407



PP 408



PAKET VERSENDER



Terminzustellung von Waren an Wochentagen meist zu bestimmten Uhrzeiten (8 Uhr, 9 Uhr, 10 Uhr oder 12 Uhr) sowie Samstagszustellungen. Zusätzlich wird der Auslieferservice von Paketen direkt an den Arbeitsplatz des Empfängers angeboten.

- Paketaufkleber
- Lieferdokumente
- Auftragsdokumente
- Sammellisten
-

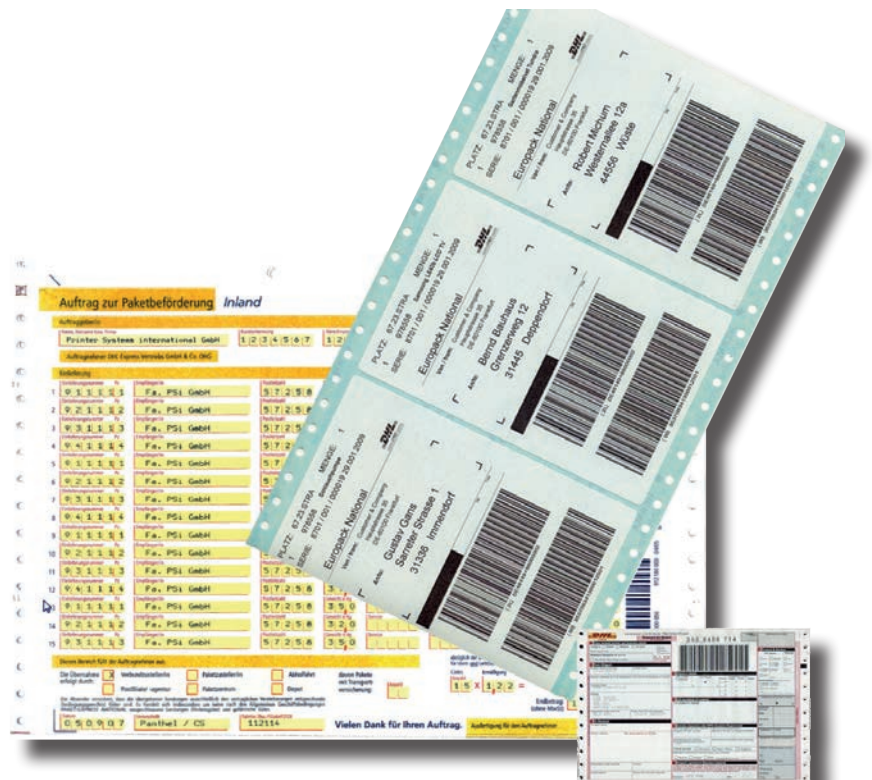

GEEIGNETE PSI DRUCKER FÜR DEN PAKET VERSAND



PP 204



PP 205



PP 803



PP 806



PP 809



PP 404



PP 405



PP 407



PP 408

KIOSK SYSTEME

Das sind Drucksysteme im Selbstbedienungsbereich von Waagesystemen für die Verwiegung von Kalk, Sand, Kies, Abfall, Flüssigkeiten, Agrarprodukte ect. Diese sind in geschlossenen Gehäusen verbaut und von außen durch Chipkarten, Tastencodes oder Ähnlichem zu aktivieren. Belegdaten werden dann gedruckt (z.B. Netto/Bruttodaten). Diese Belege müssen dann durch kontrolliertes Abtrennen (Schneiden) nach außen zur Belegentnahme gegeben werden.

Weitere Anwendung sind Belegautomaten in Bank oder Finanzwesen.



PP 803 in Kioskanwendungen



PSi PP 803 DRUCKERLÖSUNGEN FÜR DEN PROFESSIONELLEN EINSATZ IN KIOSK SYSTEMEN

Da diese Kiosk-System sich im bedienerlosen Betrieb befinden und oft hunderte von Metern von der Zentralstelle entfernt aufgestellt sind, ist eine hohe Zuverlässigkeit und Standfestigkeit der eingesetzten Komponenten vorausgesetzt.

Für den Belegdruck ist nicht nur eine hohe Positionsgenau erforderlich, auch sind diese Systeme ständig wechselnden Umwelteinflüssen, wie Temperaturschwankungen, Feuchte oder Erschütterungen ausgesetzt.

Die zuverlässige Zu- und Abführung der Druckmedien des PP803, sowie der durch das Intelli-Drive überwachte Papierlauf garantieren einen reibungslosen Betrieb. Die exakte Positionierung an der Schneidekante und ein gerade Schnitt verhindern das Umklappen durch Papierschnipsel (Über/Unterschnittreste) und vereinfachen dadurch ein Auswerfen des Einzelbeleges nach außen.

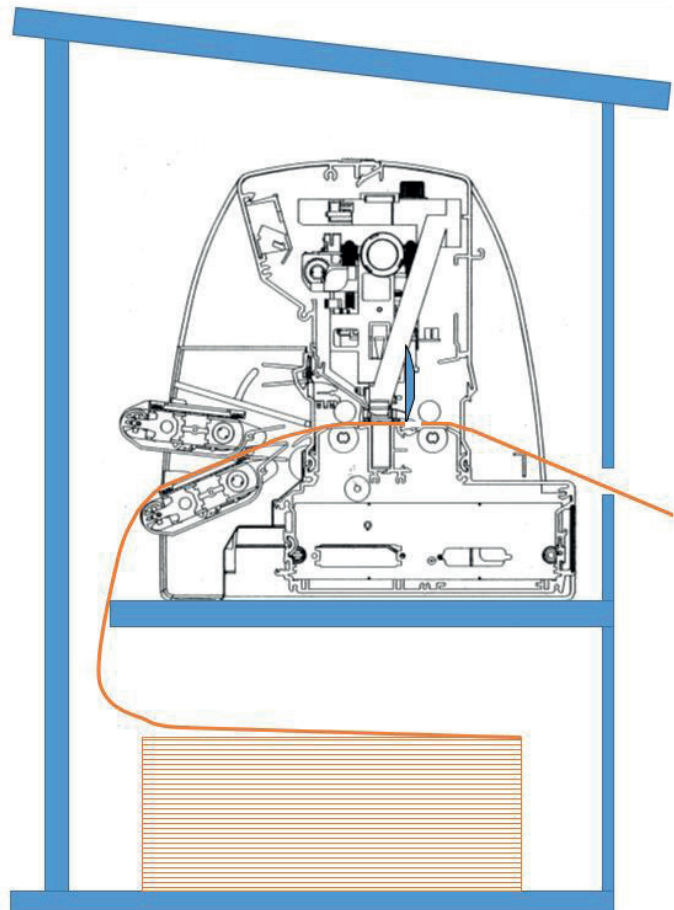

Kioskanwendungen im Waagebetrieb



Verwiegen, Beleg drucken und schneiden, Ausgeben



PP 803

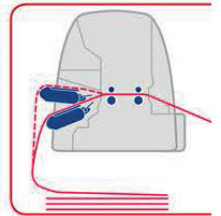

Schüttgut



Zement



Landwirtschaft



Abfall



Flüssigkeiten



Kioskanwendungen im Counter-Betrieb (Banken / Ämter)



Drucken an Waagen mit Bedienerführung .

In der Regel ist bei dieser Anwendung die Waage selbst 100-200 m von Waagegebäude weg. Bei Einfahrt wird das Fahrzeug leer gewogen. Die Differenz aus der Wiegung bei Ausfahrt wird an das Wiegehaus gemeldet. Die Zeit bis zum Eintreffen des LKW's am Wiegehaus wird zum der Belegdruck genutzt. Dieser wird vom Bediener kontrolliert und dem Fahrer ausgehändigt.





PP 408 in Kioskanwendungen



PSi PP 408 DRUCKERLÖSUNGEN FÜR DEN PROFESSIONELLEN EINSATZ IN KIOSK SYSTEMEN

Der PP 408 findet neben dem PP 803 immer dann seine Anwendung in Kiosk Systemen, wenn ein breites Papierformat benötigt wird.

